

プレス成形品(上向用)オールステンレス製

S-5L

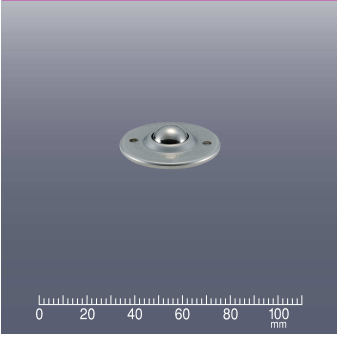

許容荷重8kg 自重45g

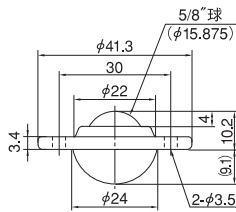

ボール/SUS440C
カバー、ボール受け/SUS304

S-8Y



許容荷重30kg 自重139g

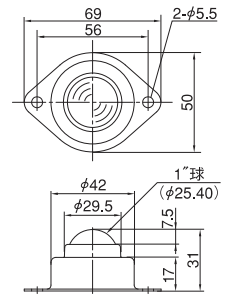

ボール/SUS440C
カバー、ボール受け/SUS304

S-5L-5

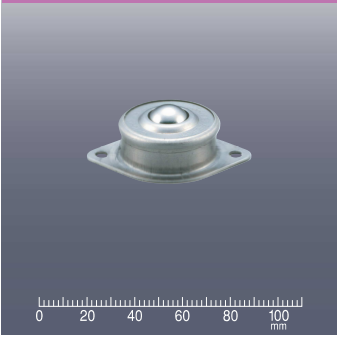

許容荷重8kg 自重55g

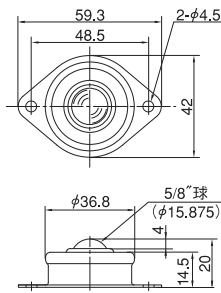

ボール/SUS440C
カバー、ボール受け/SUS304

S-12K



許容荷重60kg 自重480g

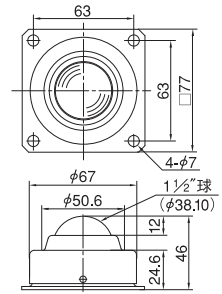

ボール/SUS440C
カバー/SUS304
ボール受け/SUS420J2

S-8L

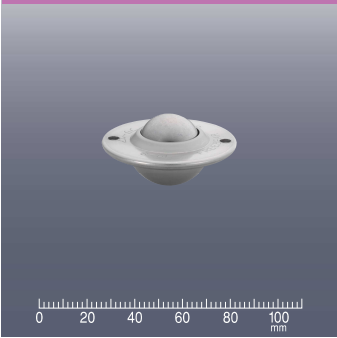

許容荷重30kg 自重130g

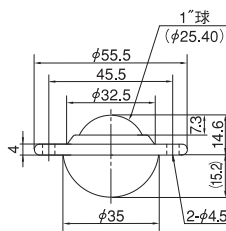

ボール/SUS440C
カバー、ボール受け/SUS304

多様化する作業環境を効率化

フリーベア

取り付け位置や搬送物の重量・大きさに合わせて様々なサイズを取り揃えております。メインボールの素材には、スチール製、耐食性にすぐれたステンレス製、搬送物を傷付けにくい樹脂製。本体は軽量なプレス成形タイプと頑丈な切削加工タイプをご用意しておりますので作業環境に合わせてお選びいただけます。また、防錆・防塵・耐熱・消音など多彩なバリエーションであらゆるご要望にお応えします。

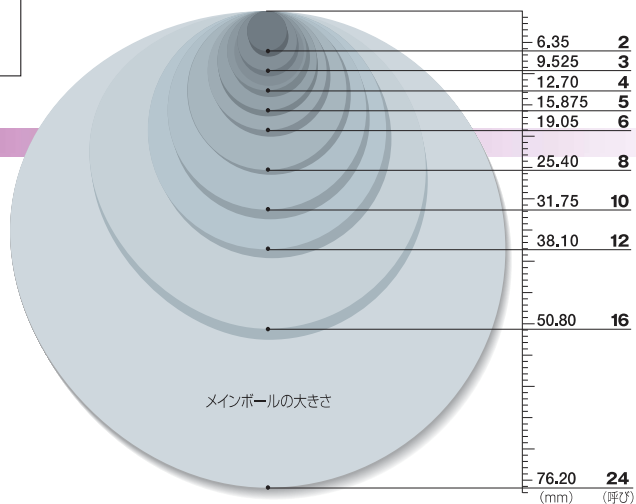

●搬送物単体重量は、500kgを超えないようにしてください。