

プレス成形品上向用)メインボール樹脂製

P-3S

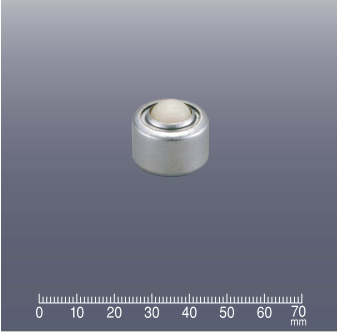

許容荷重1kg 自重10g

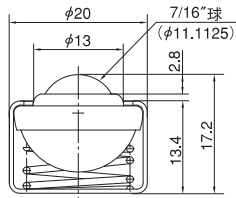

スプリング沈みシロ 1.8mm
取付強さ 9.8N (1kgf)
最大強さ 14.7N (1.5kgf)

P-8L

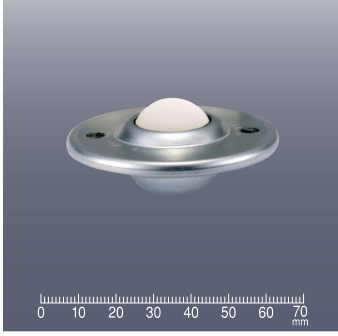

許容荷重5kg 自重75g

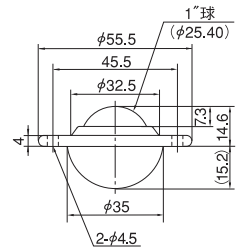

P-5S

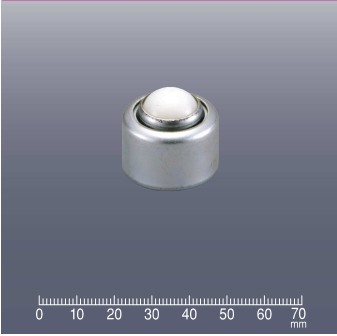

許容荷重2kg 自重25g

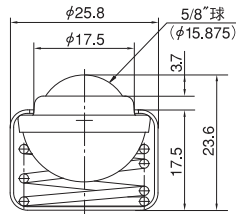

スプリング沈みシロ 2mm
取付強さ 19.6N (2kgf)
最大強さ 34.3N (3.5kgf)

P-8Y



許容荷重5kg 自重80g

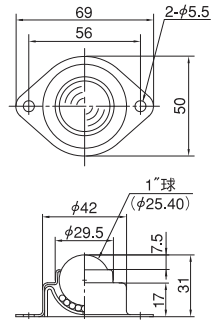

P-5L

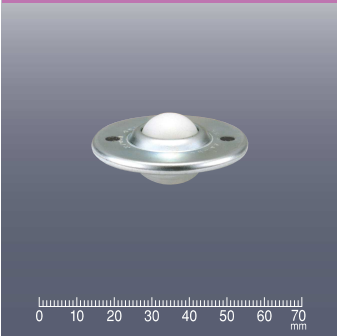

許容荷重2kg 自重30g

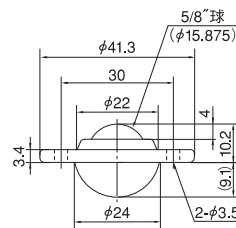

P-8B

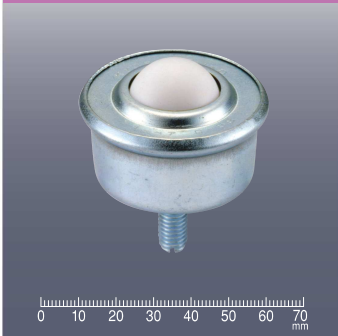

許容荷重5kg 自重105g

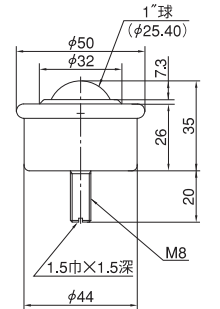

P-5L-5

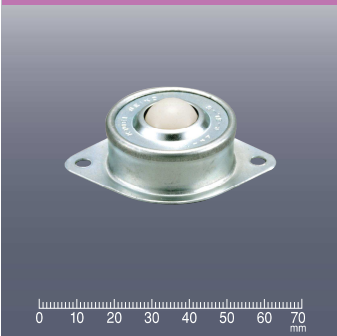

許容荷重2kg 自重35g

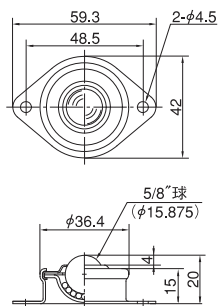

P-8S

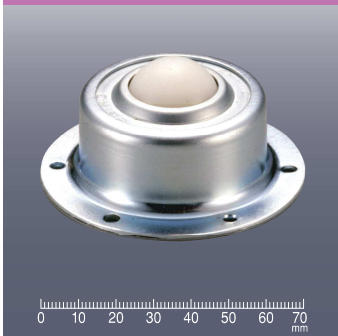

許容荷重5kg 自重160g

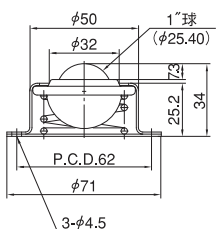

スプリング沈みシロ 2.5mm
取付強さ 49N (5kgf)
最大強さ 58.8N (6kgf)

●メインボールにはナイロンを使用しておりますが、その他の樹脂球もご用意できますので、ご相談ください。(例:テフロン、ポリウレタン、フェノール等) ●搬送物単体重量は、500kgを超えないようにしてください。